

Un volet sur mesure

Couleurs

Les volets roulants Harol conviennent pour tous les styles, du classique au moderne.

Le caisson, les coulisses et la sous-lame sont disponibles en plusieurs couleurs standard. En outre, vous pouvez choisir dans la gamme complète de couleurs RAL, dont une sélection limitée est même proposée à des conditions fort avantageuses: la palette de couleurs HARAL. Outre la peinture traditionnelle, on offre également **la peinture sablée** très mode. Cette peinture est très résistante aux griffes ainsi qu'à l'eau, causant un effet «autonettoyant». Aussi pour **les couleurs sablées**, il y a un large choix. De cette manière, les volets peuvent toujours être harmonisés à la couleur du châssis.



En ce qui concerne les lames, vous avez le choix entre plusieurs couleurs, mais pour cela nous vous renvoyons à notre **distributeur Harol**.

Paquet de sécurité

1) Verrouillage automatique:

Le tablier est fixé sur l'axe par des maillons de suspension, qui empêchent que le tablier soit poussé vers le haut.

2) Caisson extrudé:

Ce caisson en aluminium extrudé – beaucoup plus ferme et raide, aux parois plus fortes – résiste à toutes les tentatives d'arrache-pied.

3) Coulisse de sécurité:

Cette coulisse est visiblement plus épaisse que la coulisse standard et ne peut pratiquement pas être forcée par des forces de traction.

Plusieurs pièces du VR130 se présentent comme protection antivol par excellence. **Faites votre choix:**

4) Lame finale de sécurité:

Grâce au profil de finition extra large, il est difficile d'utiliser cette lame finale comme point d'appui en cas d'une tentative de cambriolage.

5) Lame de sécurité:

Cette lame de sécurité est purvue d'une mousse ultra-rigide et dense, ce qui en fait une lame de sécurité dont la rigidité dépasse largement celle des autres lames standard (Harol).



=> Bien que tous ces pièces sont disponibles séparément, dans l'intérêt de votre sécurité nous vous conseillons de les prendre tous en paquet et nous vous offrons un prix spécial "Paquet de Sécurité".

Manoeuvre



Horloge
Chronis

Vous pouvez choisir la manœuvre manuelle par sangle, par manivelle ou par corde, ou encore la manœuvre électrique, qui est évidemment la plus conviviale. Dans ce cas, le volet est commandé par un interrupteur fixe ou une commande à distance. Nous pouvons également vous proposer une horloge qui ouvre ou ferme les volets selon votre programmation. Chez Harol, le confort n'a pas de limite.



Commande à distance
Telis



Faites le test!

Ou pourriez-vous trouver tous ces qualités dans 1 seul produit ?

- 12 formats de caisson: 6 arrondis, 6 biseautés
- commande par: sangle, manivelle, corde, axe automatique, moteur
- gamme de couleurs complète, incl. laque structurée
- attaches tabliées "feutrine" – pour éviter des marques sur le tablier
- répond aux normes CE
- possibilité d'un moustiquaire intégré
- à équiper d'un paquet de sécurité complet
- plaque de fixation aveugle: vis de fixation invisibles
- choix entre caisson profilé et plié ou caisson extrudé

Volet extérieur
Harol

Autre
marque



Découvrez aussi les autres produits de la gamme Harol!



PROTECTION SOLAIRE



STORE DE VERANDA



PORTES SECTIONNELLES

Votre distributeur Harol:

www.HAROL®.COM



Les volets roulants extérieurs Harol

Un sentiment de sécurité chaleureux



HAROL®

VOLETS ROULANTS EXTERIEURS

Harol s'appuie sur une solide expérience de 60 ans dans la production de volets roulants de très grande qualité. Les volets roulants Harol sont une plus-value pour votre habitation: ils protègent votre vie privée et garantissent votre sécurité et votre protection. Ils possèdent également des vertus d'isolant thermique, vous faisant ainsi faire de substantielles économies d'énergie. En outre, Harol accorde beaucoup d'importance au design de ses volets ce qui en fait la parfaite touche finale à votre habitation. En bref, les volets roulants Harol contribuent au confort de votre maison et en font un petit nid douillet.

En détail

Vous n'avez pas placé de volets au moment de la construction de votre maison? Ce n'est pas grave, les volets extérieurs peuvent se placer plus tard et sont donc également parfaitement indiqués lors de rénovations.

Le volet extérieur VR130 vous est offert avec 2 types de caisson différent.

Caractéristiques extérieures

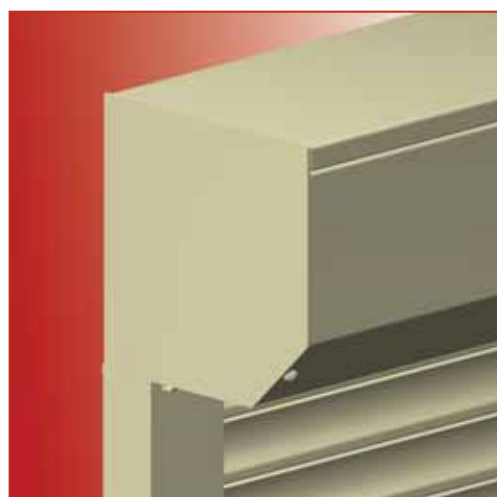

D'une part, le VR130 a un caisson biseauté qui étonne par sa forme robuste et traditionnelle. Une forme qui permet un large clair de jour.

◀ caisson biseauté



D'autre part il y a le caisson arrondi – et ici Harol opte pour le look moderne et contemporain. Le volet VR130, un véritable plaisir pour les yeux avec son design compact et arrondi.

caisson arrondi ▶

Caractéristiques techniques VR130

Les caissons sont fabriqués en aluminium. Vous avez le choix entre un caisson arrondi (Type 'P') et un caisson biseauté (Type 'S'). Les caissons sont faites d'une tôle d'aluminium profilée et pliée. On peut aussi opter pour un caisson extrudé – caisson qui est toujours biseauté.

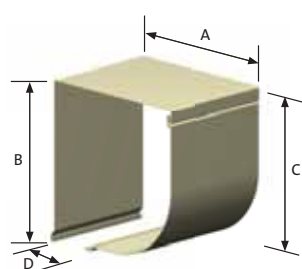

Type P

TYPE	A	B	C	D
137	137	147	137	40
150	150	160	150	40
165	165	175	165	45
180	180	190	180	45
205	205	215	205	45
230	230	240	230	45

Modèle G (uniquement dimensions du caisson 165, 180, 205)

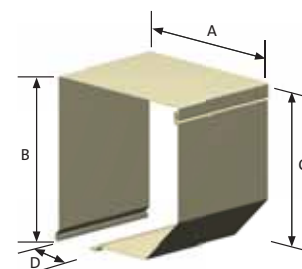

Type S

Caractéristiques techniques

Les coulisses

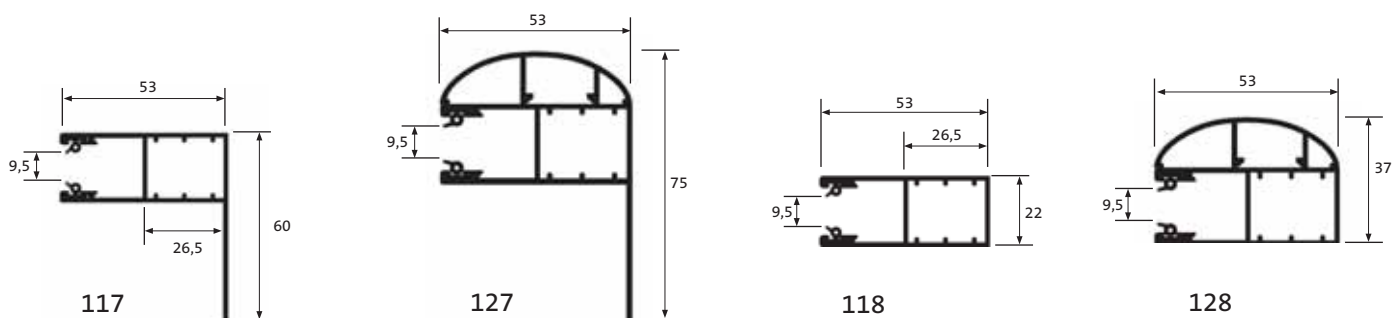

La coulisse moustiquaire

Le VR130 peut être équipé d'un moustiquaire intégré. Donc – plus besoin d'un moustiquaire séparé! Voilà un aperçu de la coulisse moustiquaire.

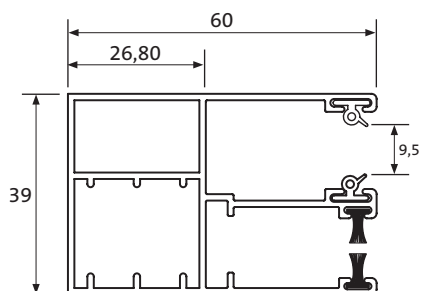

La coulisse sécurité

La coulisse de sécurité (épaisseur de parois 2.35mm) est un dispositif de sureté extrêmement ferme et rigide.

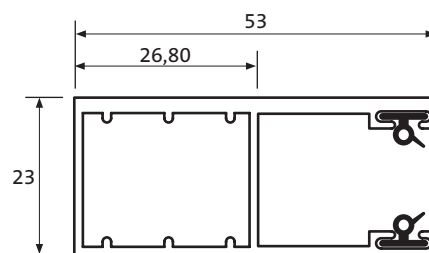

Les coulisses en aluminium extrudé sont pourvues de joints EPDM spécialement conçus afin de permettre le fonctionnement aisé et silencieux du volet et de réduire les bruits en cas de vents violents.

Attaches tabliées "feutrine"

Des attaches tabliées "feutrine" attachent le tablier sur l'axe d'enroulement et 'tirent' le tablier autour de l'axe. Grâce au procédé du 'feutrine' on évite que les ressorts de suspension puissent se dessiner sur les lames supérieures du tablier.

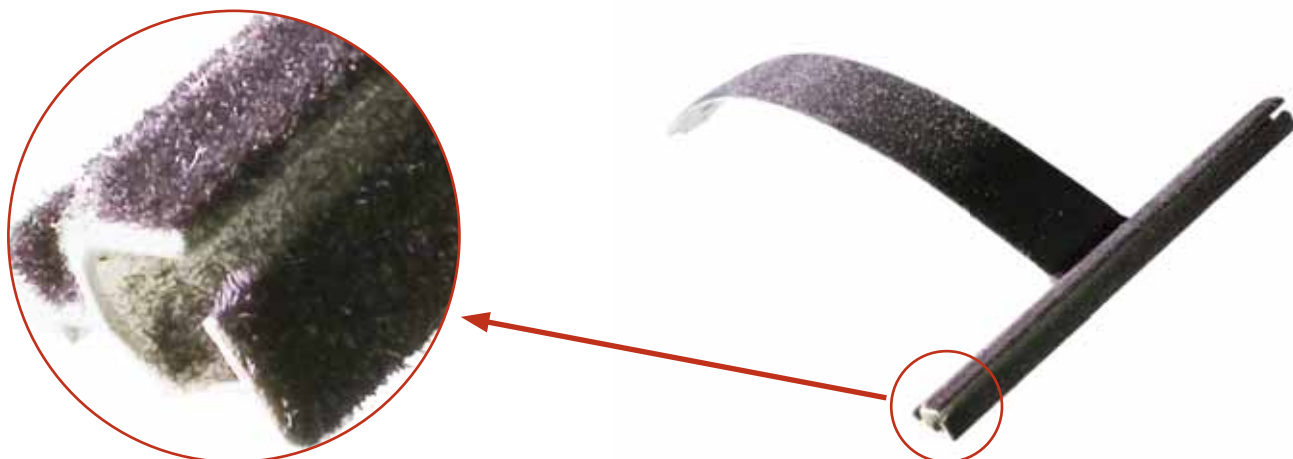

Vous avez le choix entre 6 types de lames: 2 types de lames en PVC à double paroi et 4 types de lames ALU, double paroi, remplies de mousse de polyuréthane.

Lames en PVC



LAMES EN PVC - PVC37	
Epaisseur de la lame (mm) (A)	7,8
Hauteur couvrante (mm) (B)	37,1
Hauteur totale (mm) (C)	43,2
Largeur maximum (m)	1,6
Hauteur maximum (m)	2,4
Surface maximum (m ²)	3

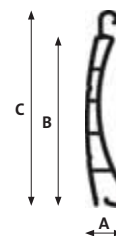

LAMES EN PVC - MIDI	
Epaisseur de la lame (mm) (A)	9
Hauteur couvrante (mm) (B)	38,5
Hauteur totale (mm) (C)	46,5
Largeur maximum (m)	2,4
Hauteur maximum (m)	3
Surface maximum (m ²)	5

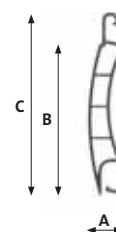

Lames en ALU



LAMES EN ALU - ADE30	
Epaisseur de la lame (mm) (A)	8,2
Hauteur couvrante (mm) (B)	33
Hauteur totale (mm) (C)	39,5
Largeur maximum (m)	3
Hauteur maximum (m)	3
Surface maximum (m ²)	6

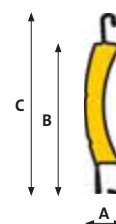

LAMES EN ALU - ADN37	
Epaisseur de la lame (mm) (A)	7,8
Hauteur couvrante (mm) (B)	37,1
Hauteur totale (mm) (C)	43,2
Largeur maximum (m)	3
Hauteur maximum (m)	3
Surface maximum (m ²)	6

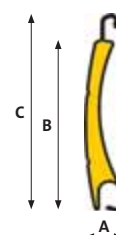

LAMES EN ALU - ADN41	
Epaisseur de la lame (mm) (A)	8,7
Hauteur couvrante (mm) (B)	41
Hauteur totale (mm) (C)	48,4
Largeur maximum (m)	4
Hauteur maximum (m)	3
Surface maximum (m ²)	8

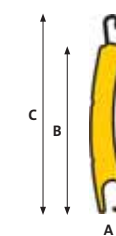

* LAMES EN ALU - ADS41	
Epaisseur de la lame (mm) (A)	8,7
Hauteur couvrante (mm) (B)	41
Hauteur totale (mm) (C)	48,4
Largeur maximum (m)	4
Hauteur maximum (m)	3
Surface maximum (m ²)	8

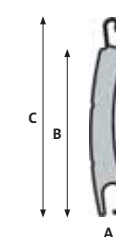

* Cette lame de sécurité est équipée d'une mousse ultra-rigide et dense, ce qui fait que les caractéristiques protection antiviol dépassent largement ceux des autres lames standard (Harol).